

ДОГОВОР

К/Р.

на монтаж пластиковых изделий № 1

г. Светлоград

«16» 05 2017 года

Компания «Уютный дом», в лице директора Донцова Евгения Юрьевича, действующего на основании ОГРН 300263525400061, именуемый в дальнейшем «Исполнитель», с одной стороны и М. Савельева С.В. и М. М. Рудякова именуемый в дальнейшем «Заказчик», с другой стороны, вместе именуемые «Стороны», заключили настоящий Договор о нижеследующем:

1. ПРЕДМЕТ ДОГОВОРА

1.1. Исполнитель обязуется произвести монтаж Продукции, в который включается:

- доставка продукции до места монтажа;
- демонтаж старых изделий без сохранения коробки.
- утилизация строительного мусора в тару, предоставленную клиентом (вынос мусора не далее лестничной площадки, частного поместья)
- комплексная отделка проемов пластиковыми откосами, (по желанию Заказчика, в стоимость изделий не входит.)

1.2. Изделия должны соответствовать ГОСТУ 30674-99 и эскизам, утвержденным Заказчиком.

1.3. Исполнитель обязуется провести установку в помещении, расположенном по адресу:

М. Таскалова 45 г. Светлограда

2. СТОИМОСТЬ РАБОТ И ПОРЯДОК ОПЛАТЫ

2.1. Общая стоимость заказа составляет 177 750,24 сто семьдесят семь тысяч семьсот пятьдесят рублей 24 коп. (сумма прописью)

2.2. Стоимость дополнительных работ _____ руб. _____ коп..

2.3. Оплата по договору производится в порядке предварительного (авансового) платежа в размере от 30 % в кассу или перечислением денежных средств на расчетный счет Исполнителя.

2.4. Предоплата составляет 53 325 руб. Оставшаяся сумма 124 425,24 руб.

2.5. Оставшаяся сумма вносится после монтажа конструкций и подписания акта приема-передачи, не позднее одних суток.

2.6. В случае безналичного расчета обязательства Заказчика по оплате считаются выполненными на дату зачисления денежных средств на расчетный счет Исполнителя.

2.7. При несоблюдении предусмотренных настоящим Договором сроков оплаты Заказчик оплачивает Исполнителю неустойку в размере 0,5 % от суммы платежа за каждый день просрочки.

3. СРОКИ ДОГОВОРА

3.1. Настоящий Договор вступает в силу со дня подписания сторонами и действует до полного исполнения сторонами своих обязательств по Договору.

3.2. Начало работ по договору – с момента первой оплаты согласно п.2.4. Договора, окончание работ по Договору – в течении 25 рабочих дней с момента первой оплаты. Под рабочими днями понимаются рабочие дни по пятидневной рабочей неделе, где выходными днями являются суббота, воскресенье и праздничные дни, установленные действующим законодательством РФ.

3.3. При несоблюдении предусмотренных настоящим Договором сроков окончания работ согласно п.3.2. Договора Исполнитель уплачивает Заказчику неустойку в размере 0,5 % от оплаченной суммы за каждый день просрочки.

3.4. Дата доставки и монтажа может быть изменена в случаях:

3.5.1. По просьбе Заказчика об изменении срока монтажа с обязательным письменным уведомлением Исполнителя;

3.5.2. Нарушения Заказчиком п.2.5. настоящего договора;

3.5.3. Неготовности оконных проемов к производству замеров или места монтажа к производству работ. В данном случае Заказчик обязан немедленно уведомить об этом Исполнителя и принять меры по устранению причин, препятствующих проведению работ. В случае отсутствия надлежащего уведомления, транспортные расходы, а также расходы, связанные с простоем транспорта и бригады монтажников Исполнителя, возлагаются на Заказчика.

3.5.4. Несогласованного с Исполнителем изменения размеров проемов с момента замеров. В этом случае на Заказчика возлагается ответственность, предусмотренная п.3.5.3. договора.

Исполнитель



Заказчик

С.В. Савельева
Подпись.

3.5.5. В случае несовпадения Изделий размерам существующего оконного проема, выявленного в процессе демонтажа старых позиций, Исполнитель в праве с обязательным письменным уведомлением Заказчика увеличить срок выполнения работ по Договору на 10 рабочих дней.

3.5.6. Воздействия неблагоприятных внешних условий, препятствующих качественному производству работ (температура окружающей среды ниже допустимой для использования специальных монтажных средств и т.п.), соблюдению правил техники безопасности для их проведения (неблагоприятные погодные условия – сильный дождь, ураганный ветер и т.д.), иных обстоятельств, не зависящих от Исполнителя, на срок действия этих обстоятельств.

Новые сроки выполнения работ определяются в дополнительном соглашении Сторон, либо уведомлением по телефону, факсу, почте, e-mail.

3.5.7. При обнаружении в процессе демонтажа старых оконных или дверных проемов скрытых строительных дефектов в помещении Заказчика, которые делают невозможным установку Изделий либо влекут нарушение качества отделочных работ и требуют проведения дополнительных работ, Исполнитель немедленно приостанавливает работы и уведомляет об этом Заказчика. Если Заказчик не принимает меры к устранению обстоятельств, препятствующих продолжению работ, и/или откажется согласовать дополнительные условия Договора, исполнитель вправе отказаться от дальнейшего проведения работ и расторгнуть Договор в одностороннем порядке с возмещением Заказчиком фактически понесенных Исполнителем расходов.

При согласии Заказчика на проведение дополнительных работ по устранению скрытых строительных дефектов в помещении Заказчика, за отдельную плату, оформляется дополнительное соглашение к Договору в письменной форме.

4. ПРАВА И ОБЯЗАННОСТИ СТОРОН

4.1. Исполнитель обязан:

4.1.1. Произвести замер оконных и дверных проемов в помещениях Заказчика, если такие работы были заказаны Заказчиком, составить замерный лист и произвести расчет стоимости заказа.

4.1.2. Выполнить строительно-монтажные и отделочные работы в помещениях Заказчика, если такие работы были заказаны при заключении договора, и сдать их по акту приемки выполненных работ Заказчика.

4.1.3. Выполнить все работы по монтажу Продукции, в соответствии с действующими нормами и ТУ, требованиями и условиями настоящего договора.

4.1.4. Своевременно устранять недостатки и дефекты, выявленные при приемке работ и в течение гарантийного срока эксплуатации Продукции.

4.1.5. Производить бесплатное сервисное обслуживание (регулировку фурнитуры) в течение гарантийного срока.

4.1.6. Предоставить Заказчику информацию, необходимую для правильной эксплуатации Продукции, а также о возможных последствиях несоблюдения соответствующих требований.

4.2. Исполнитель вправе:

4.2.1. приостановить доставку Изделий и соответственно продлить срок исполнения Договора в случае не внесения Заказчиком стоимости Заказа, указанной с п. 2.1. Договора. Если просрочка в оплате составит свыше 3 (трех) банковских дней, Исполнитель вправе в одностороннем порядке отказаться от дальнейшего исполнения Договора.

4.2.2. Самостоятельно выбирать способы выполнения работ по Договору, технологию производства строительно-монтажных и отделочных работ.

4.2.3. Привлекать к выполнению принятых на себя обязательств по настоящему Договору третьих лиц.

4.2.4. При невозможности выполнить свои обязательства перед Заказчиком, расторгнуть Договор с возвратом Заказчику внесенной им суммы.

4.2.5. Обязанность Исполнителя по доставке Изделия, выполнению работ по его сборке и монтажу считаются исполненными в полном объеме с момента подписания Заказчиком соответствующих актов приема-передачи выполненных работ (услуг) в порядке, установленном в Договоре.

Заказчик вправе:

4.3.1. Получить информацию об Исполнителе, не являющуюся коммерческой тайной.

4.3.2. В случае невозможности лично присутствовать в день монтажа Изделий, либо в период выполнения строительно-монтажных и отделочных работ, передать свои полномочия другому лицу (представителю, указанному в настоящем Договоре и/или по доверенности) на приемку Изделий и работ, их осмотр и подписание акта приемки в соответствии с условиями настоящего Договора. За действия уполномоченных лиц отвечает Заказчик.

4.3.3. Самостоятельно сделать замер оконных и дверных проемов и представить результаты Исполнителю для изготовления Изделий соответствующих размеров. При этом Исполнитель освобождается от обязанности произвести замер оконных и дверных проемов в помещении Заказчика (п.4.1.1.) и не несет ответственности за соответствие размеров.

Заказчик обязан:

4.4.1. Обеспечить Исполнителю условия для проведения работ (свободный доступ работников Исполнителя к месту проведения работ; наличие электрических розеток с подведенным напряжением в 220В; возведенных строительных лесов, если помещения Исполнителя находятся в стадии строительства или ремонта).

4.4.2. Обеспечить защиту напольных покрытий от попадания на них строительного мусора и защиту бытовых приборов, техники, мебели от попадания на них строительной пыли.

4.4.3. Освободить оконные проемы от штор, жалюзи и др.

Исполнитель _____



Заказчик _____

Юзе
Подпись.

4.4.4. При невозможности получить Изделия в согласованные с Исполнителем сроки, известить Исполнителя о данном обстоятельстве не позднее 19 часов накануне дня доставки. В случае несоблюдения указанного условия, повторная доставка Изделий осуществляется Исполнителем за счет Заказчика. Стоимость повторной доставки составляет 500 рублей. Кроме этого, Заказчик уплатит Исполнителю за каждый день хранения Изделия 0,2% от их стоимости. Заказчик вправе вывести Изделия со склада Исполнителя, при этом подписывается акт доставки (накладная).

4.4.5. Обеспечить исполнителю возможность передачи Изделий, подготовить помещения для складирования и хранения Изделий.

4.4.6. При выполнении строительно-монтажных и отделочных работ Заказчик обязан обеспечить возможность выполнения работ по настоящему Договору:

- Находится по адресу установки Изделий;
- Принять меры по защите внутренней отделки помещений от загрязнения и незначительных повреждений, которые могут быть причинены обычными для таких работ действиями;

4.4.7. Заказчик обязан по окончании строительно-монтажных и отделочных работ по Договору осмотреть и принять выполненную работу, подписав акт приемки выполненных работ. При наличии замечаний к выполненным работам Заказчик указывает их в соответствующем пункте акта приемки выполненных работ.

В случае отказа Заказчика подписать акт приемки выполненных работ, работы считаются принятыми, а акт подписывается в одностороннем порядке, если в течении 3-х дней от Заказчика не поступает мотивированный отказ (в письменном виде) от подписания акта.

5. СДАЧА И ПРИЕМКА РАБОТ

5.1. Исполнитель в соответствии с требованиями настоящего Договора передает Заказчику результат работ и составляет двусторонний акт сдачи приемки выполненных работ.

5.2. Заказчик обязан:

- в тот же день после окончания работ принять выполненные работы и подписать представленный Исполнителем двусторонний акт сдачи-приемки выполненных работ;
- при обнаружении отступлений от условий договора, ухудшающих результат работ, или иных недостатков в работах, заявить об этом Исполнителю и отразить это в акте сдачи-приемки выполненных работ с указанием сроков их исправления.

5.2. При обнаружении дефектов до подписания акта приема-передачи Исполнитель обязан их устранить немедленно и за свой счет.

5.3. В случае отказа Заказчика от подписания акта приема-передачи и отсутствия заявления по обнаруженным не скрытым дефектам, работы считаются принятыми, а акт им одобренным.

5.4. Заказчик не вправе в дальнейшем требовать от Исполнителя устранения дефектов, которые не являются скрытыми и должны быть обнаружены в момент подписания акта приема-передачи.

5.5. Право собственности на Продукцию переходит к Заказчику после того, как он принял (должен был принять) Продукцию и работы по монтажу.

6. ГАРАНТИИ КАЧЕСТВА ПО СДАННЫМ РАБОТАМ

6.1. Гарантии качества распространяются на Продукцию, и на работы, выполненные Исполнителем по настоящему договору при выполнении монтажа по ГОСТ 30971-02.

6.2. Гарантийный срок нормальной эксплуатации установленной Продукции определяется с даты подписания акта приема-передачи. Гарантийный срок составляет - 10 лет (монтаж по ГОСТ).

6.3. Если в период гарантийной эксплуатации Продукции обнаружатся скрытые дефекты, то Исполнитель обязан их устранить за свой счет и в согласованные с Заказчиком сроки. Для участия в составлении акта, фиксирующего дефекты, согласования порядка и сроков их устранения Исполнитель обязан направить своего представителя не позднее 5-ти рабочих дней со дня получения письменного извещения Заказчика. Гарантийный срок в этом случае продлевается соответственно на период устранения дефектов.

6.4. Гарантия не распространяется на случаи повреждения Продукции в результате внешнего воздействия (деформации несущих конструкций), ненамеренного (преднамеренного) повреждения со стороны Заказчика и третьих лиц, на случаи нарушения правил эксплуатации Заказчиком или третьими лицами, а так же в случае самостоятельного проведения Заказчиком замеров и монтажа изделий.

6.5. В течении гарантийных сроков Заказчик вправе предъявить Исполнителю претензии по недостаткам, обнаруженным в процессе эксплуатации Изделий. Претензии принимаются отделом гарантийных обязательств по телефону: 8-963-382-06-32 и рассматриваются Исполнителем в 10-дневный срок.

По каждой претензии Исполнитель вправе произвести проверку качества Изделий, а также выполненных строительно-монтажных и отделочных работ. По результатам проверки составляется Акт дефектации, в котором фиксируются претензии Заказчика, выводы специалистов о фактически выявленных недостатках и способах их устранения.

6.6. Замена некачественных узлов и деталей в Изделии производится Исполнителем в 7-дневный срок (по одному Изделию), и не позднее 30-дневного срока – по нескольким Изделиям.

6.7. Недостатки при выполнении строительно-монтажных и отделочных работ устраняются Исполнителем не позднее 30 дней со дня предъявления Заказчиком претензии.

6.8. Гарантийное обслуживание не производится в следующих случаях:

Исполнитель



Заказчик

А. Ю. Е.
Подпись.

- установки Изделий самим Заказчиком или третьими лицами, за исключением случаев обнаружения заводского брака;
- нарушения рекомендаций Исполнителя по хранению, транспортировке, эксплуатации Изделий после их передачи Заказчику.
- Невыполнения положений, содержащихся в инструкции по эксплуатации и уходу.
- Проведения ремонта лицами, не имеющими на это соответствующих полномочий со стороны Заказчика.
- Умышленной порчи Изделий, неправомерных действий третьих лиц, либо действия обстоятельств непреодолимой силы.
- Усадки здания.

6.9. В случаях, указанных в п.6.8. настоящего Договора, а также после окончания гарантийных сроков на Изделия, Исполнитель осуществляет платное сервисное обслуживание Изделия. Сервисное обслуживание Изделий:

- Профилактический ремонт узлов запирающегося механизма;
- Ремонт, замена испорченных узлов и деталей, фурнитуры.

7. РАЗРЕШЕНИЕ СПОРОВ МЕЖДУ СТОРОНАМИ

7.1. Спорные вопросы, возникающие в ходе исполнения настоящего договора, разрешаются сторонами мирным путем в процессе переговоров.

7.2. При возникновении между Заказчиком и Исполнителем спора по поводу недостатков выполненной работы или их причин и невозможности урегулирования этого спора мирным путем по требованию любой из сторон может быть назначена экспертиза. Расходы на экспертизу несет сторона, требовавшая ее назначения. В случае установления нарушений Исполнителем условий договора или причинной связи между действиями Исполнителя и обнаруженными недостатками, расходы на экспертизу, назначенную Заказчиком, несет Исполнитель. В случае назначения экспертизы по соглашению сторон, расходы по ее оплате несут обе стороны поровну.

7.3. Споры, возникшие и неурегулированные при исполнении договора, подлежат рассмотрению и разрешению в соответствии с действующим законодательством Российской Федерации.

7.4. Стороны освобождаются от ответственности за частичное или полное неисполнение обязательств по настоящему договору, если оно явилось следствием природных явлений, действий объективных внешних факторов и прочих обстоятельств непреодолимой силы (форс-мажорные обстоятельства) на время действия этих обстоятельств.

8. ЗАКЛЮЧИТЕЛЬНЫЕ ПОЛОЖЕНИЯ

9.1. Любые изменения и дополнения к настоящему Договору действительны при условии, если они совершены в письменной форме.

9.2. Настоящий Договор составлен в двух идентичных экземплярах по одному экземпляру для каждой из сторон.

10. РЕКВИЗИТЫ И ПОДПИСИ СТОРОН

Исполнитель:

Компания «Уютный Дом» в лице ИП Донцова Е.Ю.

Место нахождения: г.Ставрополь проезд Ботанический Дом 8 корп.а кв. 10

Реквизиты
ИНН 263501249206

КПП 263432039

ОКПО 09231706

БИК 040702615

Банк получателя Ставропольское отделение № 5230

ПАО Сбербанк г.Ставрополь

Р/С 40802810860220002371

Донцов Е.Ю.

Заказчик

Товарищество собственников жилья «Выставочная 45»

Место нахождения: 356530 Ставропольский край р-н Петровский, г. Светлоград ул.Выставочная 45.

Почтовый адрес: 356530 Ставропольский край р-н Петровский г.Светлоград ул.Выставочная 45

Реквизиты

ИНН 2617014085

КПП 261701001

ОГРН 1162651067490

Платежные реквизиты для оплаты услуг Банка по настоящему Договору Р/С 40705810360100000359

Исполнитель: Товарищество собственников жилья «Выставочная 45»



Позднякова Н.И.



Исполнитель

Печать.

Заказчик

Подпись.

ЛОКАЛЬНЫЙ СМЕТНЫЙ РАСЧЕТ
(локальная смета)

компания "Уютный Дом"

Конструкции из металлопластика!

Адрес: г.Светлоград ул.Комсомольская 16б

89633820632 89283470492

Заказ №: 1023

от: 06.05.2017

Заказчик:

исполнить к:

Доставка: г.Светлоград пл.Выставочная 45

Примечание:

1

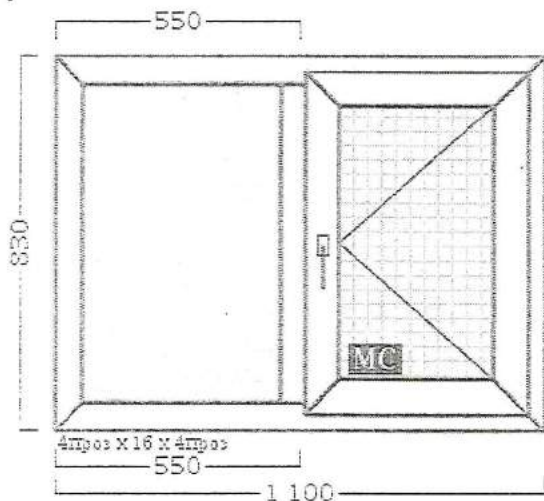

1. Окно 1гал+1ст 4 шт.

Цвета: Профиль: (бел/бел/бел), Накл. дренажа: (бел), Ручка: (бел), Уплотнитель: (черн.), Остекление: (проз/проз), Штапик: (бел)	
Профиль	GOODWIN_58
Стеклопакет	4х16х4
Штапик	с черной рез.
Фурнитура:	VORNE
Площадь	0,913 м кв.
Цена за 1 изделие	3 608,41
Стоимость изделий	14 433,64

Дополнительные изделия:	Размер	шт.	Сумма
(М/С) Стандартная с поперечной (бел)	466,0 x 754,0	4	1 319,10
ОТЛИВ оцинкованный 180 мм (бел)	1140,0	48	8 255,16
Подоконник ПВХ 450 мм (бел)	1300,0	38	20 564,66
Стоимость доп. изделий			30 138,92
Стоимость изделий и доп. изделий			44 572,56

2

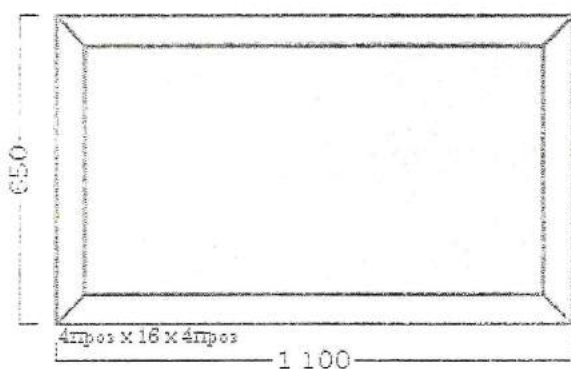

2. Окно 1гал 1 шт.

Цвета: Профиль: (бел/бел/бел), Накл. дренажа: (бел), Остекление: (проз/проз), Штапик: (бел)	
Профиль	GOODWIN_58
Стеклопакет	4х16х4
Штапик	с черной рез.
Площадь	0,715 м кв.
Цена за 1 изделие	1 888,24
Стоимость изделий	1 888,24

3

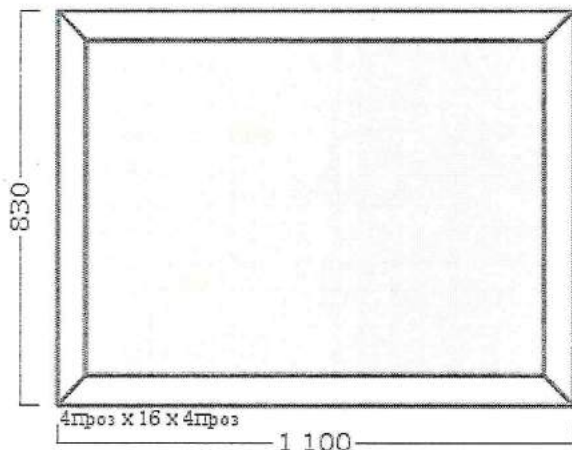

3. Окно 1гл

3 шт.

Цвета: Профиль: (бел/бел/бел), Накл. дренажа: (бел),
Остекление: (проз/проз), Штапик: (бел)

Профиль	GOODWIN_58
Стеклопакет	4х16х4
Штапик	с черной рез.
Площадь	0,913 м кв.
Цена за 1 изделие	2 220,54
Стоимость изделий	6 661,62

4

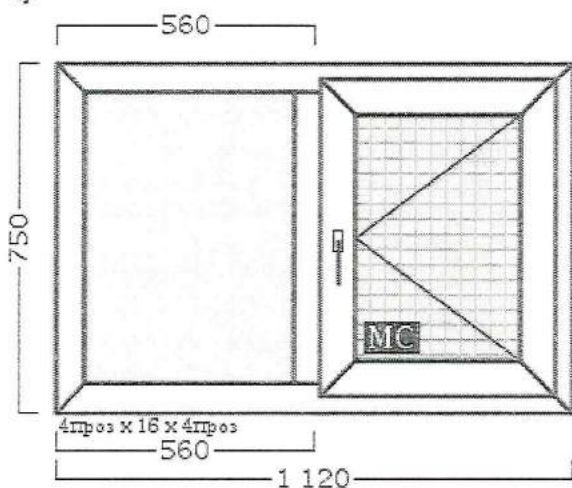

4. Окно 1гл+1ст

1 шт.

Цвета: Профиль: (бел/бел/бел), Накл. дренажа: (бел),
Ручка: (бел), Уплотнитель: (черн.), Остекление: (проз/
/проз), Штапик: (бел)

Профиль	GOODWIN_58
Стеклопакет	4х16х4
Штапик	с черной рез.
Фурнитура:	VORNE
Площадь	0,840 м кв.
Цена за 1 изделие	3 423,87
Стоимость изделий	3 423,87

Дополнительные изделия:	Размер	шт.	Сумма
(М/С) Стандартная с поперечиной (бел)	476,0 x 674,0	1	319,23
Стоимость доп. изделий			319,23
Стоимость изделий и доп. изделий			3 743,10

5

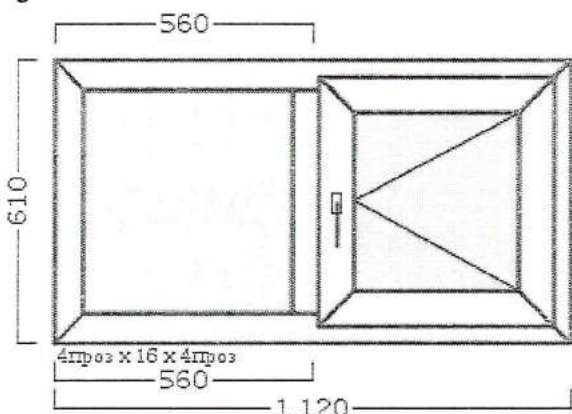

5. Окно 1гл+1ст

1 шт.

Цвета: Профиль: (бел/бел/бел), Накл. дренажа: (бел),
Ручка: (бел), Уплотнитель: (черн.), Остекление: (проз/
/проз), Штапик: (бел)

Профиль	GOODWIN_58
Стеклопакет	4х16х4
Штапик	с черной рез.
Фурнитура:	VORNE
Площадь	0,683 м кв.
Цена за 1 изделие	3 016,48
Стоимость изделий	3 016,48

6

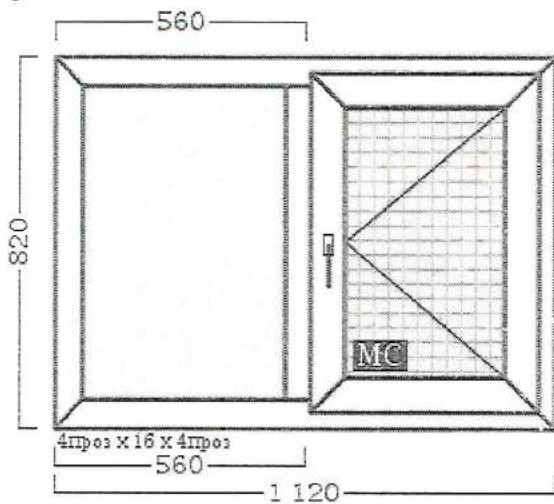

6. Окно 1гл+1ст

1 шт.

Цвета: Профиль: (бел/бел/бел), Накл. дренажа: (бел), Ручка: (бел), Уплотнитель: (черн.), Остекление: (проз/проз), Штапик: (бел)

Профиль	GOODWIN_58
Стеклопакет	4x16x4
Штапик	с черной рез.
Фурнитура:	VORNE
Площадь	0,918 м кв.
Цена за 1 изделие	3 616,68
Стоимость изделий	3 616,68

Дополнительные изделия:	Размер	шт.	Сумма
(М/С) Стандартная с поперечиной (бел)	476,0 x 744,0	1	330,37
Стоимость доп. изделий			330,37
Стоимость изделий и доп. изделий			3 947,05

7

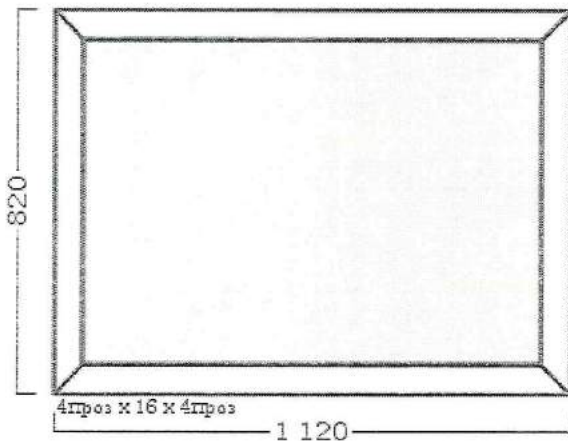

7. Окно 1гл

2 шт.

Цвета: Профиль: (бел/бел/бел), Накл. дренажа: (бел), Остекление: (проз/проз), Штапик: (бел)

Профиль	GOODWIN_58
Стеклопакет	4x16x4
Штапик	с черной рез.
Площадь	0,918 м кв.
Цена за 1 изделие	2 233,38
Стоимость изделий	4 466,76

8

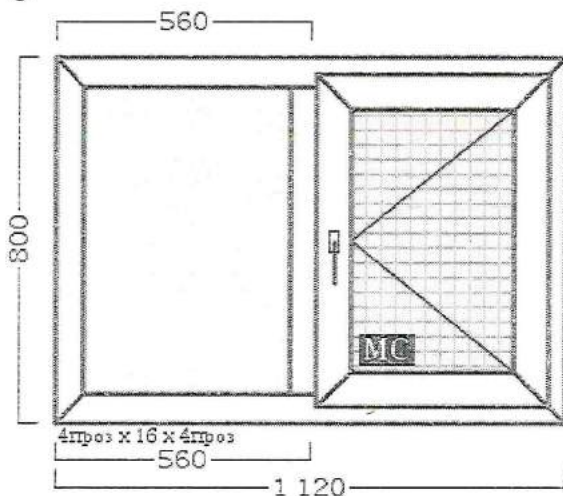

8. Окно 1гл+1ст

2 шт.

Цвета: Профиль: (бел/бел/бел), Накл. дренажа: (бел), Ручка: (бел), Уплотнитель: (черн.), Остекление: (проз/проз), Штапик: (бел)

Профиль	GOODWIN_58
Стеклопакет	4x16x4
Штапик	с черной рез.
Фурнитура:	VORNE
Площадь	0,896 м кв.
Цена за 1 изделие	3 561,59
Стоимость изделий	7 123,18

Дополнительные изделия:	Размер	шт.	Сумма
(М/С) Стандартная с поперечиной (бел)	476,0 x 724,0	2	654,38
Стоимость доп. изделий			654,38
Стоимость изделий и доп. изделий			7 777,56

9

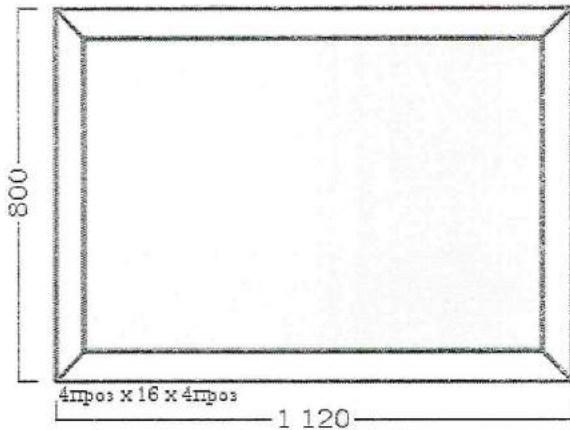

9. Окно 1гл

1 шт.

Цвета: Профиль: (бел/бел/бел), Накл. дренажа: (бел), Остекление: (проз /проз), Штапик: (бел)	
Профиль	GOODWIN_58
Стеклопакет	4x16x4
Штапик	с черной рез.
Площадь	0,896 м кв.
Цена за 1 изделие	2 196,00
Стоимость изделий	2 196,00

10

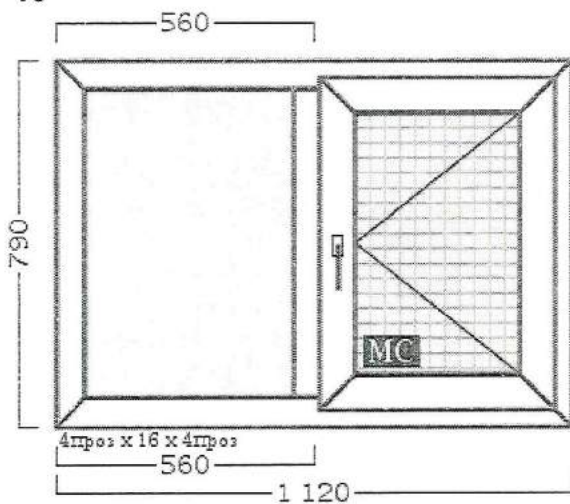

10. Окно 1гл+1ст

1 шт.

Цвета: Профиль: (бел/бел/бел), Накл. дренажа: (бел), Ручка: (бел), Уплотнитель: (черн.), Остекление: (проз /проз), Штапик: (бел)			
Профиль	GOODWIN_58		
Стеклопакет	4x16x4		
Штапик	с черной рез.		
Фурнитура:	VORNE		
Площадь	0,885 м кв.		
Цена за 1 изделие	3 534,05		
Стоимость изделий	3 534,05		
Дополнительные изделия:	Размер	шт.	Сумма
(MC) Стандартная с поперечной (бел)	476,0 x 714,0	1	325,60
Стоимость доп. изделий			325,60
Стоимость изделий и доп. изделий			3 859,65

11

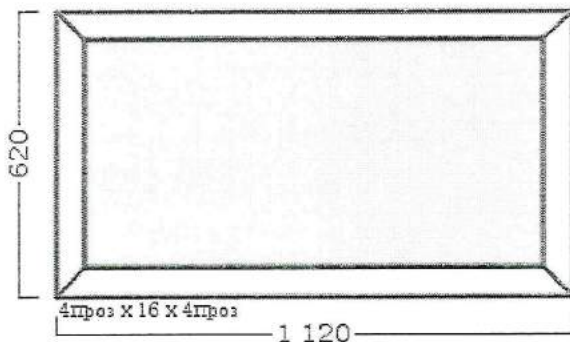

11. Окно 1гл

1 шт.

Цвета: Профиль: (бел/бел/бел), Накл. дренажа: (бел), Остекление: (проз /проз), Штапик: (бел)	
Профиль	GOODWIN_58
Стеклопакет	4x16x4
Штапик	с черной рез.
Площадь	0,694 м кв.
Цена за 1 изделие	1 859,62
Стоимость изделий	1 859,62

12

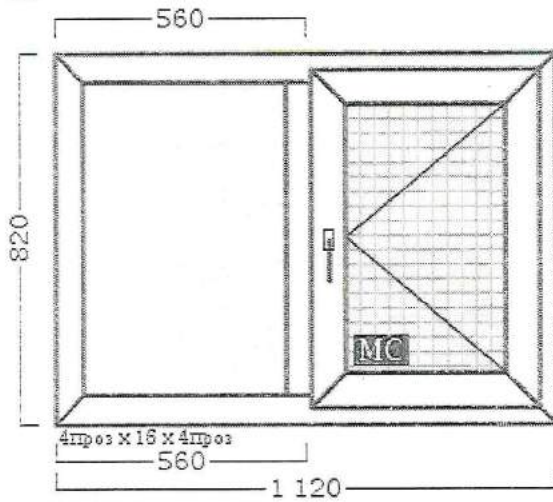

12. Окно 1гл+1ст

3 шт.

Цвета: Профиль: (бел/бел/бел), Накл. дренажа: (бел), Ручка: (бел), Уплотнитель: (черн.), Остекление: (проз/проз), Штапик: (бел)

Профиль GOODWIN_58

Стеклопакет 4x16x4

Штапик с черной рез.

Фурнитура: VORNE

Площадь 0,918 м кв.

Цена за 1 изделие 3 616,68

Стоимость изделий 10 850,04

Дополнительные изделия:	Размер	шт.	Сумма
(М/С) Стандартная с поперечной (бел)	476,0 x 744,0	3	991,11
Стоимость доп. изделий			991,11
Стоимость изделий и доп. изделий			11 841,15

13

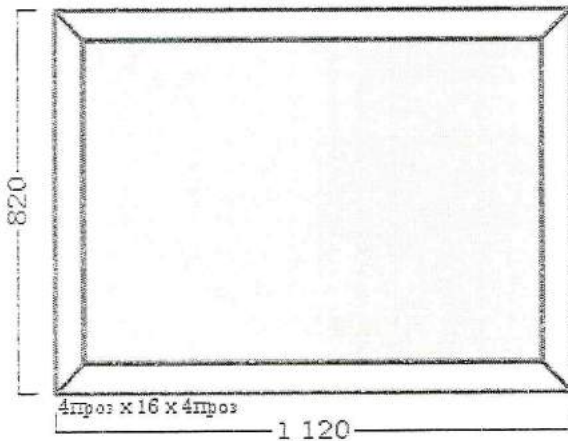

13. Окно 1гл

3 шт.

Цвета: Профиль: (бел/бел/бел), Накл. дренажа: (бел), Остекление: (проз/проз), Штапик: (бел)

Профиль GOODWIN_58

Стеклопакет 4x16x4

Штапик с черной рез.

Площадь 0,918 м кв.

Цена за 1 изделие 2 233,38

Стоимость изделий 6 700,14

14

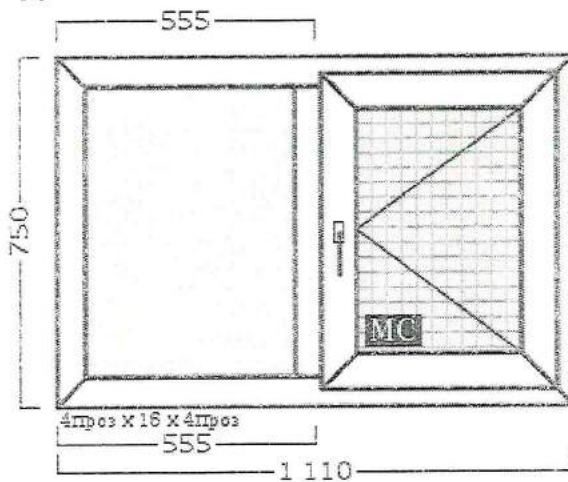

14. Окно 1гл+1ст

1 шт.

Цвета: Профиль: (бел/бел/бел), Накл. дренажа: (бел), Ручка: (бел), Уплотнитель: (черн.), Остекление: (проз/проз), Штапик: (бел)

Профиль GOODWIN_58

Стеклопакет 4x16x4

Штапик с черной рез.

Фурнитура: VORNE

Площадь 0,833 м кв.

Цена за 1 изделие 3 406,86

Стоимость изделий 3 406,86

Дополнительные изделия:	Размер	шт.	Сумма
(М/С) Стандартная с поперечной (бел)	471,0 x 674,0	1	318,17
Стоимость доп. изделий			318,17
Стоимость изделий и доп. изделий			3 725,03

15

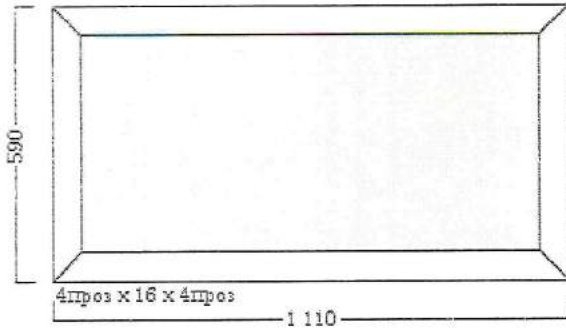

15. Окно 1гл

1 шт.

Цвета: Профиль: (бел/бел/бел), Накл. дренажа: (бел), Остекление: (проз /проз), Штапик: (бел)	
Профиль	GOODWIN_58
Стеклопакет	4x16x4
Штапик	с черной рез.
Площадь	0,655 м кв.
Цена за 1 изделие	1 790,52
Стоимость изделий	1 790,52

16

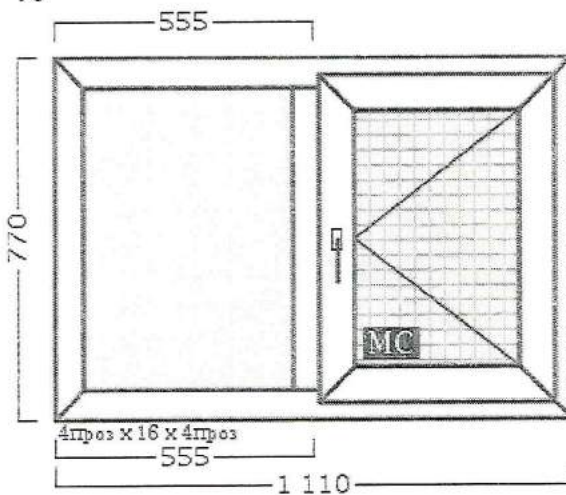

16. Окно 1гл+1ст

1 шт.

Цвета: Профиль: (бел/бел/бел), Накл. дренажа: (бел), Ручка: (бел), Уплотнитель: (черн.), Остекление: (проз /проз), Штапик: (бел)			
Профиль	GOODWIN_58		
Стеклопакет	4x16x4		
Штапик	с черной рез.		
Фурнитура:	VORNE		
Площадь	0,855 м кв.		
Цена за 1 изделие	3 461,73		
Стоимость изделий	3 461,73		
Дополнительные изделия:	Размер	шт.	Сумма
(М/С) Стандартная с поперечиной (бел)	471,0 x 694,0	1	321,35
Стоимость доп. изделий			321,35
Стоимость изделий и доп. изделий			3 783,08

17

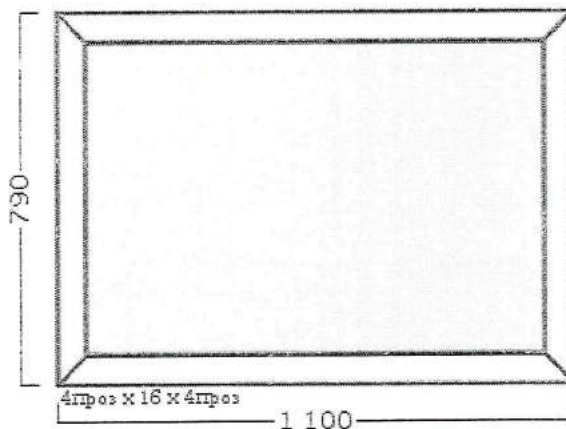

17. Окно 1гл

1 шт.

Цвета: Профиль: (бел/бел/бел), Накл. дренажа: (бел), Остекление: (проз /проз), Штапик: (бел)	
Профиль	GOODWIN_58
Стеклопакет	4x16x4
Штапик	с черной рез.
Площадь	0,869 м кв.
Цена за 1 изделие	2 146,69
Стоимость изделий	2 146,69

18

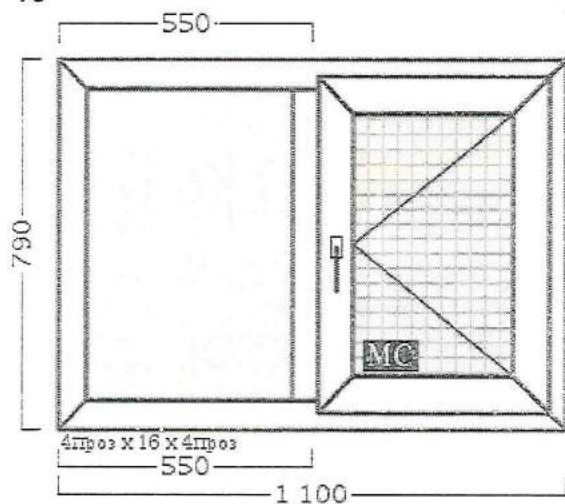

18. Окно 1гл+1ст

1 шт.

Цвета: Профиль: (бел/бел/бел), Накл. дренажа: (бел), Ручка: (бел), Уплотнитель: (черн.), Остекление: (проз/проз), Штапик: (бел)

Профиль	GOODWIN_58
Стеклопакет	4x16x4
Штапик	с черной рез.
Фурнитура:	VORNE
Площадь	0,869 м кв.
Цена за 1 изделие	3 499,13
Стоимость изделий	3 499,13

Дополнительные изделия:	Размер	шт.	Сумма
(М/С) Стандартная с поперечиной (бел)	466,0 x 714,0	1	323,44
Стоимость доп. изделий			323,44
Стоимость изделий и доп. изделий			3 822,57

19

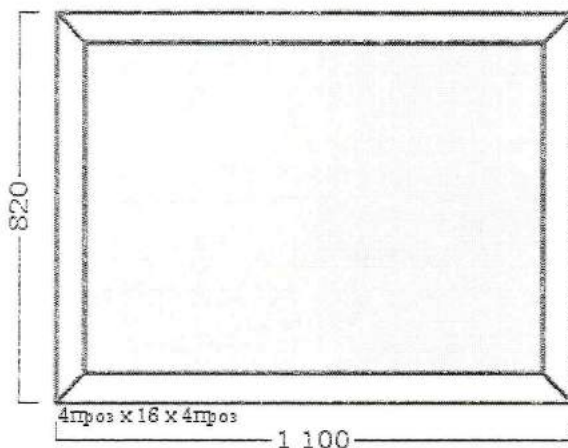

19. Окно 1гл

2 шт.

Цвета: Профиль: (бел/бел/бел), Накл. дренажа: (бел), Остекление: (проз/проз), Штапик: (бел)

Профиль	GOODWIN_58
Стеклопакет	4x16x4
Штапик	с черной рез.
Площадь	0,902 м кв.
Цена за 1 изделие	2 202,08
Стоимость изделий	4 404,16

20

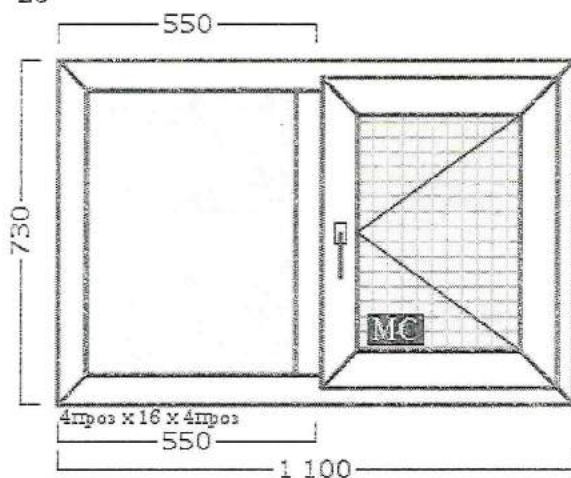

20. Окно 1гл+1ст

1 шт.

Цвета: Профиль: (бел/бел/бел), Накл. дренажа: (бел), Ручка: (бел), Уплотнитель: (черн.), Остекление: (проз/проз), Штапик: (бел)

Профиль	GOODWIN_58
Стеклопакет	4x16x4
Штапик	с черной рез.
Фурнитура:	VORNE
Площадь	0,803 м кв.
Цена за 1 изделие	3 335,22
Стоимость изделий	3 335,22

Дополнительные изделия:	Размер	шт.	Сумма
(М/С) Стандартная с поперечиной (бел)	466,0 x 654,0	1	313,94
Стоимость доп. изделий			313,94
Стоимость изделий и доп. изделий			3 649,16

21

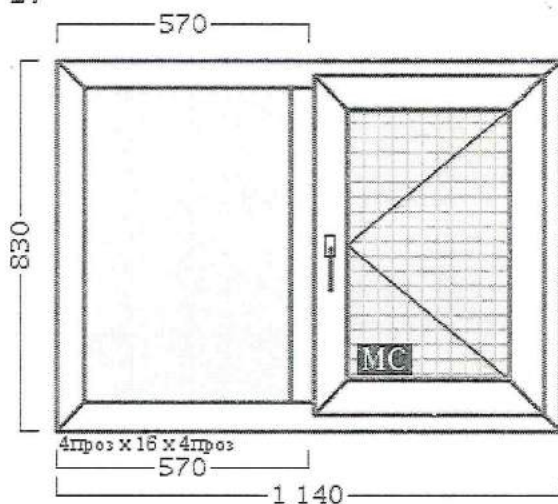

21. Окно 1gl+1st

2 шт.

Цвета: Профиль: (бел/бел/бел), Накл. дренажа: (бел), Ручка: (бел), Уплотнитель: (черн.), Остекление: (проз /проз), Штапик: (бел)

Профиль	GOODWIN_58
Стеклопакет	4x16x4
Штапик	с черной рез.
Фурнитура:	VORNE
Площадь	0,946 м кв.
Цена за 1 изделие	3 680,05
Стоимость изделий	7 360,10

Дополнительные изделия:	Размер	шт.	Сумма
(М/С) Стандартная с поперечной (бел)	486,0 x 754,0	2	668,29
Стоимость доп. изделий			668,29
Стоимость изделий и доп. изделий			8 028,39

22

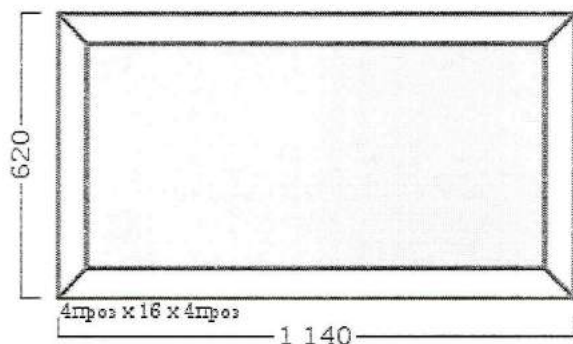

22. Окно 1gl

1 шт.

Цвета: Профиль: (бел/бел/бел), Накл. дренажа: (бел), Остекление: (проз /проз), Штапик: (бел)

Профиль	GOODWIN_58
Стеклопакет	4x16x4
Штапик	с черной рез.
Площадь	0,707 м кв.
Цена за 1 изделие	1 886,39
Стоимость изделий	1 886,39

23

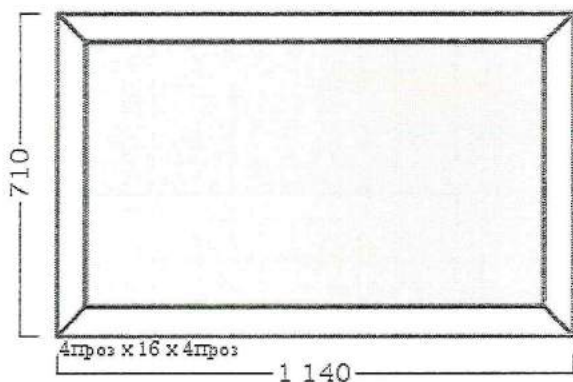

23. Окно 1gl

1 шт.

Цвета: Профиль: (бел/бел/бел), Накл. дренажа: (бел), Остекление: (проз /проз), Штапик: (бел)

Профиль	GOODWIN_58
Стеклопакет	4x16x4
Штапик	с черной рез.
Площадь	0,809 м кв.
Цена за 1 изделие	2 056,62
Стоимость изделий	2 056,62

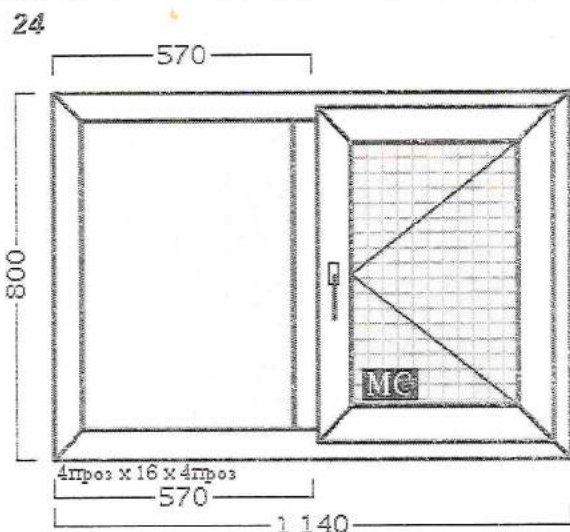

24. Окно 1гл+1ст

2 шт.

Цвета: Профиль: (бел/бел/бел), Накл. дренажа: (бел), Ручка: (бел), Уплотнитель: (черн.), Остекление: (проз /проз), Штапик: (бел)

Профиль	GOODWIN_58		
Стеклопакет	4x16x4		
Штапик	с черной рез.		
Фурнитура:	VORNE		
Площадь	0,912 м кв.		
Цена за 1 изделие	3 596,74		
Стоимость изделий	7 193,48		
Дополнительные изделия:	Размер	шт.	Сумма
(М/С) Стандартная с поперечной (бел)	486,0 x 724,0	2	658,70
Стоимость доп. изделий	658,70		
Стоимость изделий и доп. изделий	7 852,18		

25

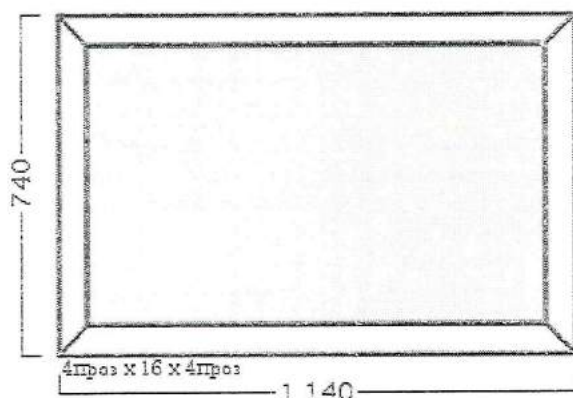

25. Окно 1гл

1 шт.

Цвета: Профиль: (бел/бел/бел), Накл. дренажа: (бел), Остекление: (проз /проз), Штапик: (бел)

Профиль	GOODWIN_58		
Стеклопакет	4x16x4		
Штапик	с черной рез.		
Площадь	0,844 м кв.		
Цена за 1 изделие	2 113,36		
Стоимость изделий	2 113,36		

26

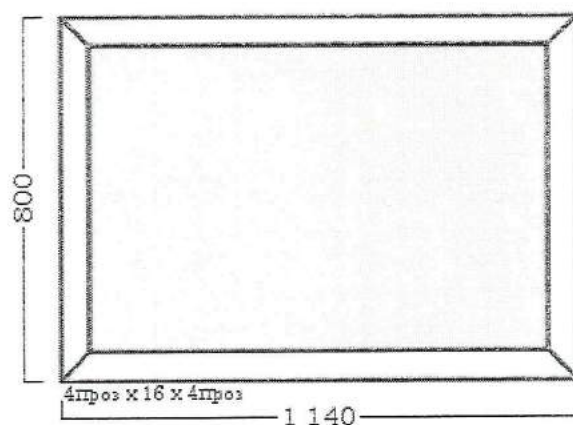

26. Окно 1гл

1 шт.

Цвета: Профиль: (бел/бел/бел), Накл. дренажа: (бел), Остекление: (проз /проз), Штапик: (бел)

Профиль	GOODWIN_58		
Стеклопакет	4x16x4		
Штапик	с черной рез.		
Площадь	0,912 м кв.		
Цена за 1 изделие	2 226,85		
Стоимость изделий	2 226,85		

27

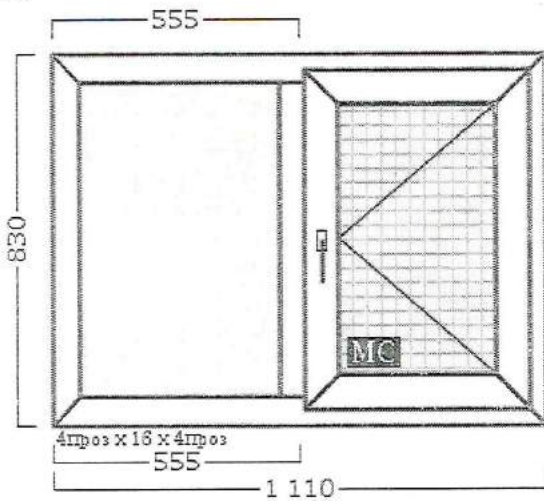

27. Окно 1гл+1ст

1 шт.

Цвета: Профиль: (бел/бел/бел), Накл. дренажа: (бел), Ручка: (бел), Уплотнитель: (черн.), Остекление: (проз /проз), Штапик: (бел)

Профиль	GOODWIN_58
Стеклопакет	4x16x4
Штапик	с черной рез.
Фурнитура:	VORNE
Площадь	0,921 м кв.
Цена за 1 изделие	3 626,32
Стоимость изделий	3 626,32

Дополнительные изделия:	Размер	шт.	Сумма
(М/С) Стандартная с поперечной (бел)	471,0 x 754,0	1	330,87
Стоимость доп. изделий			330,87
Стоимость изделий и доп. изделий			3 957,19

28

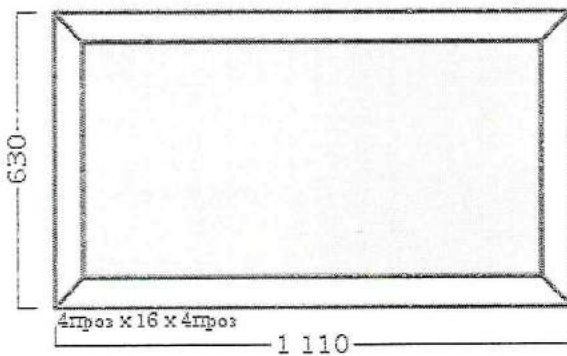

28. Окно 1гл

1 шт.

Цвета: Профиль: (бел/бел/бел), Накл. дренажа: (бел), Остекление: (проз /проз), Штапик: (бел)

Профиль	GOODWIN_58
Стеклопакет	4x16x4
Штапик	с черной рез.
Площадь	0,699 м кв.
Цена за 1 изделие	1 864,81
Стоимость изделий	1 864,81

29

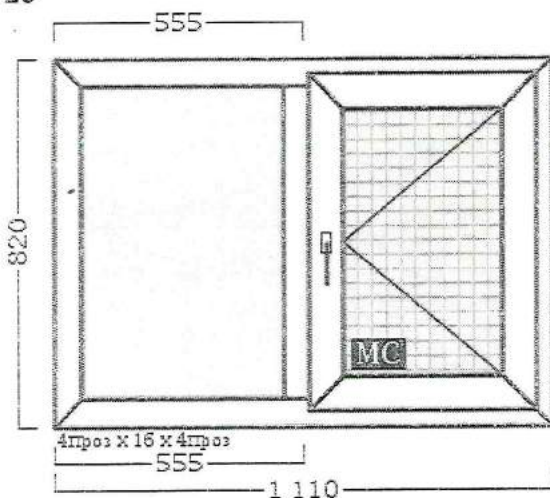

29. Окно 1гл+1ст

1 шт.

Цвета: Профиль: (бел/бел/бел), Накл. дренажа: (бел), Ручка: (бел), Уплотнитель: (черн.), Остекление: (проз /проз), Штапик: (бел)

Профиль	GOODWIN_58
Стеклопакет	4x16x4
Штапик	с черной рез.
Фурнитура:	VORNE
Площадь	0,910 м кв.
Цена за 1 изделие	3 598,89
Стоимость изделий	3 598,89

Дополнительные изделия:	Размер	шт.	Сумма
(М/С) Стандартная с поперечной (бел)	471,0 x 744,0	1	329,28
Стоимость доп. изделий			329,28
Стоимость изделий и доп. изделий			3 928,17

30

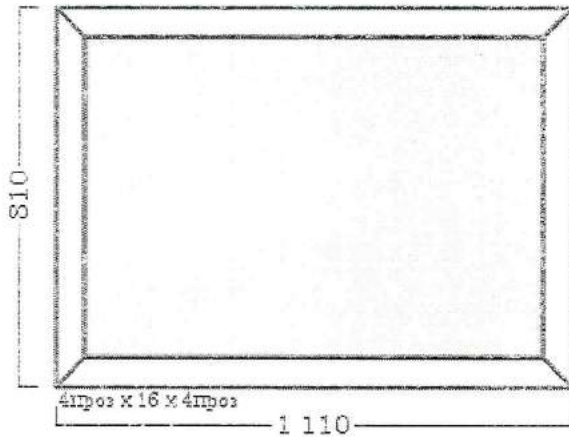

30. Окно тел

1 шт.

Цвета: Профиль: (бел/бел/бел), Накл. дренажа: (бел), Остекление: (проз /проз), Штапик: (бел)	
Профиль	GOODWIN_58
Стеклопакет	4x16x4
Штапик	с черной рез.
Площадь	0,899 м кв.
Цена за 1 изделие	2 199,15
Стоимость изделий	2 199,15

31

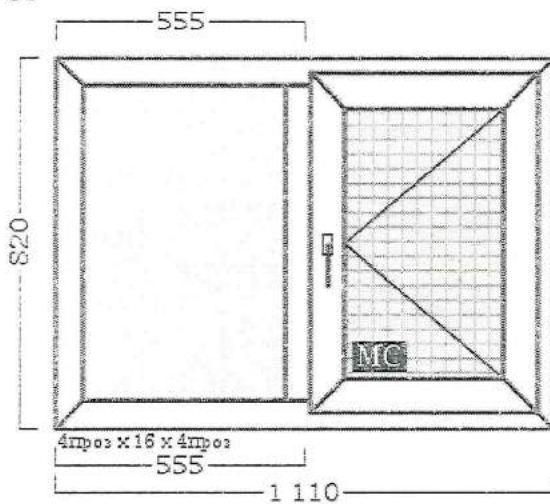

31. Окно тел+1ст

2 шт.

Цвета: Профиль: (бел/бел/бел), Накл. дренажа: (бел), Ручка: (бел), Уплотнитель: (черн.), Остекление: (проз /проз), Штапик: (бел)			
Профиль	GOODWIN_58		
Стеклопакет	4x16x4		
Штапик	с черной рез.		
Фурнитура:	VORNE		
Площадь	0,910 м кв.		
Цена за 1 изделие	3 598,89		
Стоимость изделий	7 197,78		
Дополнительные изделия:	Размер	шт.	Сумма
(М/С) Стандартная с поперечиной (бел)	471,0 x 744,0	2	658,56
Стоимость доп. изделий	658,56		
Стоимость изделий и доп. изделий	7 856,34		

32

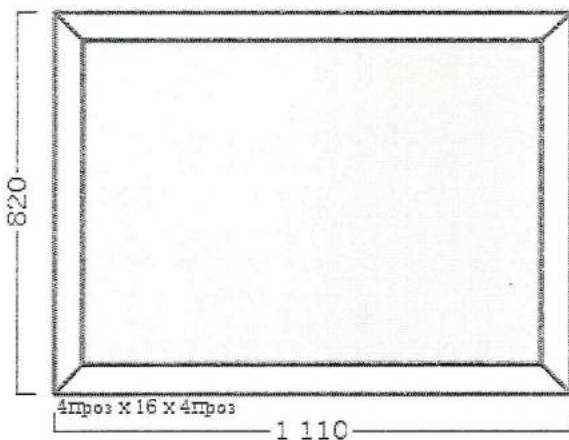

32. Окно тел

2 шт.

Цвета: Профиль: (бел/бел/бел), Накл. дренажа: (бел), Остекление: (проз /проз), Штапик: (бел)	
Профиль	GOODWIN_58
Стеклопакет	4x16x4
Штапик	с черной рез.
Площадь	0,910 м кв.
Цена за 1 изделие	2 217,73
Стоимость изделий	4 435,46

		Площадь	Шт.
Итого:	Основные изделия	41,908	48
	Дополнительные изделия		110

Дата 16.05.2017 10:05

Исполнитель



Салич М.В.

Заказчик



г.Светлоград пл.
Выставочная 45